

**RUS**

B.E.G. LUXOMAT® PD2-M-2C-11-48V

Инструкция по установке и эксплуатации B.E.G. - Датчики присутствия PD2-M-2C-11-48V-3A-SM/-FC и PD2-M-2C-11-48V-RR-SM/-FC

1. Подготовка к установке

Работа с напряжением 11-48V может осуществляться только квалифицированным специалистом или проинструктированным человеком под руководством квалифицированного и опытного электрика в соответствии с правилами электробезопасности.

Перед установкой убедитесь, что электропитание отключено!

Данное устройство не подходит для безопасного отключения электросети.

*В режиме Мастер/Слейв
Мастер-прибор всегда должен быть установлен в то место, где минимум дневного света.*

2a. Установка LUXOMAT® PD2-M-2C-11-48V-SM



Датчик устанавливается на твердой и ровной поверхности. Перед установкой необходимо снять круглую крышку-кольцо (поверните против часовой стрелки).

Подключите провода в соответствии со схемами подключения и закрепите датчик 2-мя винтами к потолку, как это показано на рисунке. После установки вставьте обратно линзу и зафиксируйте поворотом по часовой стрелке. Включите напряжение в сети. В качестве аксессуара доступна монтажная коробка PD2-IP54, с помощью которой достигается степень защиты IP54, она устанавливается между датчиком и потолком.

2b. Установка LUXOMAT® PD2-M-2C-11-48V-FC

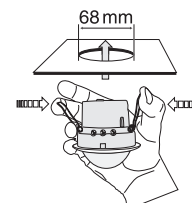

Этот датчик был специально разработан для монтажа в подвесные потолки.

Сначала в потолке необходимо вырезать круглое отверстие диаметром 68мм.

Подключите провода в соответствии со схемами подключения и вставьте датчик в отверстие, как показано на рисунке. Зафиксируйте его с помощью пружинного зажима.

3a. Конфигурация модели SM

Расположение LED индикаторов и потенциометров

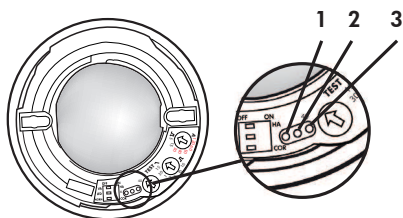

LED 1 зеленый
LED 2 красный
LED 3 белый

3b. Конфигурация модели FC

Расположение LED индикаторов и потенциометров

LED 1 зеленый
LED 2 красный
LED 3 белый

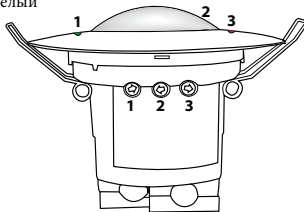

Потенциометр 1 Освещенность канал 1
Потенциометр 2 Время задержки канал 1
Потенциометр 3 Время задержки канал 2

6. Ввод в эксплуатацию / Настройки

Режим инициализации

После 60 сек. инициализации/самотестирования датчик LUXOMAT® PD2-M-1C готов к работе.

Потенциометр 1 – Регулировка освещенности
Порог светового значения для включения освещения может быть установлен в диапазоне от 10 до 2000 Люкс
Символ ☾ Ночной режим
Символ ☀ Дневной/ночной режим

Определение текущего уровня освещенности
Установите потенциометр 2 в положение «TEST» и вращайте потенциометр 1 до тех пор, пока зеленый светодиод не будет гореть постоянно. Данные на потенциометре 1 и будут означать текущую освещенность.

Потенциометр 2 – регулировка времени задержки выключения канала 1 Light («Освещение»)
Символ TEST: тестовый режим реагирует только на движение. Каждое движение включает или выключает освещение на 2 секунды. Время задержки выключения может быть задано в пределах от 15 сек до 30 минут

Настройки потенциометра можно изменить с помощью пульта дистанционного управления

Потенциометр 3 – регулировка времени задержки выключения канала 2
Время задержки выключения может быть задано в пределах от 5 минут до 120 минут. Когда задержка установлена в пределах 30-120 минут, активна задержка включения - примерно 5 мин. Если не обнаружено никаких движений в этот период, задержка включения начинается снова.

Символ П: Импульс = 2.5 сек.
Символ А: Импульс тревоги = 2 сек.

Импульс тревоги
Для того, чтобы получить импульс, датчик должен зарегистрировать 3 движения в течении 9-ти секунд.

4a. Расположение DIP-переключателей SM

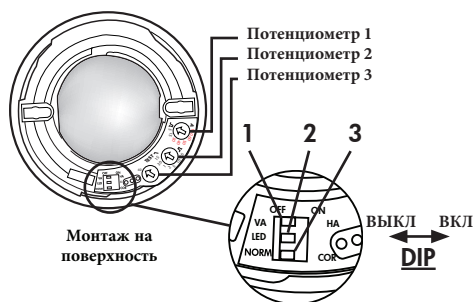

DIP 1 Автоматический/полуавтоматический режим
DIP 2 LED индикаторы ВКЛ/ВЫКЛ
DIP 3 Переключение между коридорным режимом и стандартным режимом

Настройки DIP-переключателя могут быть изменены с помощью пульта дистанционного управления.

4b. Расположение DIP-переключателей FC

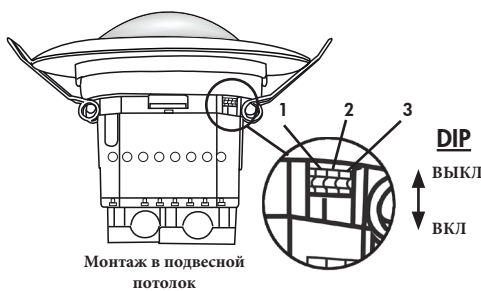

DIP 1 Автоматический/полуавтоматический режим
DIP 2 LED индикаторы ВКЛ/ВЫКЛ
DIP 3 Переключение между коридорным режимом и стандартным режимом

Настройки DIP-переключателя могут быть изменены с помощью пульта дистанционного управления.

5. Функции DIP-переключателей

DIP-переключ.	ВКЛ (ON)	ВЫКЛ (OFF)
1	Полуавтоматический режим	Автоматический режим
2	Светодиод ВЫКЛ	Светодиод ВКЛ
3	Коридорный режим	Стандартный режим

Коридорная функция: после нажатия кнопочного выключателя датчик выключает освещение и через 5 секунд возвращается в автоматический режим.

Как восстановить DIP настройки:

- Перевести все DIP - переключатели в положение ВЫКЛ
- Повернуть потенциометры в положения "SUN" и "TEST"
- Войти в режим программирования и нажать кнопку "RESET"

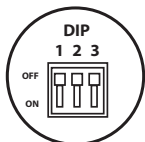

11. Функциональное обозначение кнопок на пульте дистанционного управления

11а. момент инициализации / режима самотестирования



12ч. Освещение ВКЛ/ВЫКЛ (функция вечеринка)

Включается кнопкой "Light"



Отключается кнопкой "Reset" (по умолчанию)



Коридорная функция (подробнее смотри пункт 14а)

Активируется "30 мин." - Кнопка / канал 2



Деактивирована "60 мин." - Кнопка / канал 2 (по умолчанию)



Принудительное отключение (подробнее смотри пункт 14с)

Активируется "Импульс" - кнопка / канал 2



Деактивируется "5 мин." - кнопка / канал 2 (по умолчанию)

11б. В «открытом» режиме программирования



Эта кнопка открывает режим программирования датчика.

Внимание: Датчик выходит из режима программирования автоматически:

- После каждого восстановления напряжения
- Через 3 минуты



При нажатии на кнопку "closed" Вы закрываете режим программирования. В первые 5 сек мигает белый светодиод каждые 0,5 сек. В это время можно активировать функцию "Двойная блокировка" кнопок программирования.

Устройство различает 2 процедуры:

- **Считывание, когда освещение ВКЛ:**
Значение ВКЛ определяется автоматически

Как настроить значение ВКЛ:

1. Нажмите кнопку "EYE"
2. Выключите свет (через 2 сек)
3. Считывание яркости
4. Значение ВКЛ = считывание яркости



- **Считывание когда освещение ВЫКЛ:**

При нажатии кнопки уровень текущей яркости определяется как значение ВКЛ. Значение ВЫКЛ определяется автоматически



Если уровень яркости изменился, значение ВЫКЛ пересчитывается.



При нажатии на кнопку увеличивается текущее значение освещенности с шагом в 20 люкс для текущего значения включения, если освещенность менее 100 люкс, и соответственно на 50 люкс для текущего значения включения, если освещенность более 100 люкс.



Стандартная чувствительность



Сниженная чувствительность



Когда активируется функция импульса канала 1, 1-секундный импульс генерируется каждые 9 сек. Если функция импульса активируется через дист.пульт управления, можно настроить паузу между двумя импульсами. После нажатия кнопки Pulse (импульс) есть 5 секунд для настройки

$\text{min} = 9 \text{ сек.}, \text{30 min} = 10 \text{ сек.}, \text{30 min} = 15 \text{ сек.}, \text{30 min} = 30 \text{ сек.}$



Функция импульса канала 2, зависит только от регистрации движения! После регистрации движения, датчик генерирует импульс на 2,5 сек. Задержка между импульсами составляет 9 сек.



Кнопка "TEST" может использоваться для настройки функции LED индикаторы ВКЛ/ВЫКЛ. Для этого удерживайте кнопку в течение 3 сек.

Обратите внимание, что в режиме программирования и тестовом режиме, LED-индикаторы всегда ВКЛ.

Функция сумеречного выключателя (CdS)

Если функция CdS активна, датчик работает как простой сумеречный выключатель. В этом режиме можно задать только освещенность. Красный LED больше не работает на движение.

Кнопка подтверждения:

Лампа подтверждения и белый LED реагируют на каждое нажатие кнопки:
"Свет ВКЛ" статус: ВЫКЛ/ВКЛ (примерно 0.5 сек. каждый)
"Свет ВЫКЛ" статус: ВЫКЛ/ВКЛ (примерно 0.5 сек. каждый)

12. Индикация яркости, при помощи значения резистора (смотри пункт 22, стр 4)



При необходимости контакт 1 может быть включен в индикацию света пропорционального величине резистора. Внешний контур может выдать фактическое значение яркости на место монтажа датчика и может передать его в качестве переменной на LON или шину EIB. Значение этого резистора будет передано:
прибл. 1к Ом для ярких / 15 МОм для темных

Для выбора данной функции переведите переключатель в нужное положение

- 1: не функционирует
- 2: сухой контакт, NO
- 3: значения резистора

13. Значение освещенности выключения

1. Если значение освещенности для включения было изменено потенциометром или пультом ДУ, то после отключения, хранимое в ПЗУ (EEPROM) пороговое значение выключения, удаляется и пересчитывается при следующей активации устройства.

1. Определите значение освещенности выключения
1. Включите освещение на 5 минут при условии движения в темноте
2. Отключите освещение на 2 секунды
3. Внутреннее вычисление значения выключения

2. Если кнопка "EYE" нажата и удерживается, порог освещенности выключения пересчитывается. См. раздел Дистанционный пульт управления->раздел EYE

3. Задержка отключения

Если во время работы превышен заданный порог освещенности выключения, то датчик перестает измерять освещенность примерно на 15 мин. Это обеспечивает стабильность при любых кратковременных колебаниях освещенности.



14а. Принцип действия внешней кнопки / ИК "LIGHT"

Функции "Corridor" (Коридор) and "Light ON/OFF" (СВЕТ ВКЛ/ВЫКЛ) являются взаимоисключающими. Если включены оба режима, датчик работает в функции "Corridor" (Коридор)

Принцип работы, когда кнопка нажата:

Активирована функция Corridor (Коридор)

Light ON (освещение включено):

Быстрое нажатие кнопки: Свет ВЫКЛ -> Активна через 5 сек.

Кнопка нажата и удерживается: Свет ВЫКЛ -> Активна через 5 сек.

Light OFF (освещение выключено):

Быстрое нажатие кнопки: свет ВКЛ пока есть движение + интервал задержки отключения

Кнопка нажата и удерживается: Свет ВКЛ пока есть движение + интервал задержки отключения

14б. Принцип действия внешней кнопки / ИК "LIGHT"

Функция 12ч. освещение ВКЛ/ВЫКЛ активирована

Light ON (освещение включено):

Быстрое нажатие кнопки: Свет ВЫКЛ -> Активна через 5 сек.

Кнопка нажата и удерживается: 12 h OFF (ВЫКЛ)

Light OFF (освещение выключено):

Быстрое нажатие кнопки: Свет ВКЛ пока есть движение + интервал времени.

Кнопка нажата и удерживается: 12 h ON (ВКЛ)

Функция 12ч. освещение ВКЛ/ВЫКЛ неактивирована

Light ON (освещение включено):

Быстрое нажатие кнопки свет ВЫКЛ пока есть движение + интервал времени.

Кнопка нажата и удерживается: Свет ВЫКЛ пока есть движение + интервал времени.

Light OFF (освещение выключено):

Быстрое нажатие кнопки свет ВКЛ пока есть движение + интервал времени.

Кнопка нажата и удерживается: Свет ВКЛ пока есть движение + интервал времени.

14с. Принцип действия внешней кнопки /ИК

Функция "Принудительное отключение" активна

Light OFF (освещение выключено):

Быстрое нажатие кнопки: СВЕТ ВКЛ примерно на 30 мин. затем последует принудительное отключение, если параметр яркости все еще превышен.

15. Другие функции

Активация освещения на 12ч. с помощью прерывания сети

1. Отключите подачу питания
2. Включите питание датчику на 2-5 сек.
3. Снова отключите подачу питания
4. И снова включите подачу питания
5. Теперь датчик включен на режим 12ч. ВКЛ/ВЫКЛ

Активация функции "Двойная блокировка" кнопок программирования с помощью прерывания сети

1. Отключите подачу питания
2. Включите питание датчику на период от 30 до 60 сек.
3. Снова отключите подачу питания
4. И снова включите подачу питания
5. Датчик находится в состоянии блокировки программирования

11-48 В AC/DC на 1-3 сек на кнопке соединения S:

Если 11-48V AC/DC подается в течение 1-3 сек на кнопку соединения S, то это воспринимается как сигнал slave на slave-соединение R. Это обеспечивает совместимость с оборудованием предыдущих версий.

16. Автоматический и полуавтоматический режимы (см. функции устройства IR-PD-2C)

Автоматический режим:

В этом режиме освещение автоматически включается и выключается для комфорта, в зависимости от присутствия и текущей освещенности. Канал 1 включается только в случае, если есть движение и освещенность, ниже установленной.

Полуавтоматический режим:

В этом режиме для повышения уровня экономии, свет включается только вручную. Выключение происходит автоматически или вручную. В принципе, полуавтоматический режим работает так же, как и автоматический. Однако разница заключается в том, что включение должно всегда производиться вручную. На вход кнопки S (ON/OFF) может быть параллельно подключено любое количество кнопок.

Срабатывание в полуавтоматическом режиме:

Если датчик отключает освещение в полуавтоматическом режиме (истекло время задержки таймера), то оно снова включится в течение 10 сек, реагируя на движение (несмотря на полуавтоматический режим).

17. Зоны покрытия

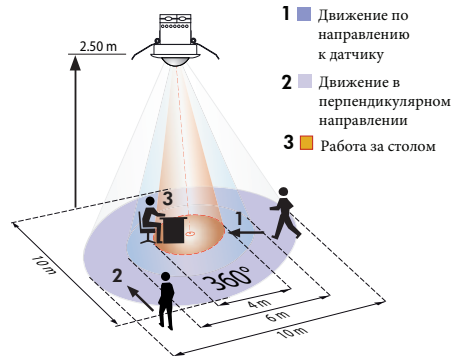

- 1 Движение по направлению к датчику
- 2 Движение в перпендикулярном направлении
- 3 Работа за столом

18. Защитные линз-маски

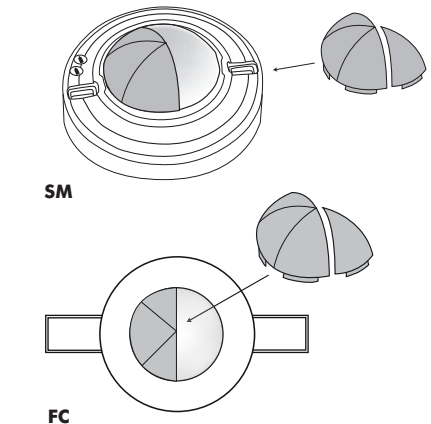

В случае, если площадь зоны использования модели LUXOMAT PD2-M-2C-11-48V слишком большая или имеются нежелательные зоны, где датчик использоваться не должен, диапазон может быть уменьшен или ограничен за счет использования защитных линз-масок.

19. Технические характеристики PD2-M-2C-11-48V

Датчик и блок питания в одном корпусе
 Напряжение сети: 11-48 В AC/DC
 Потребляемая мощность: < 1Вт
 Температура окружающей среды: -25°C до +50°C
 Степень защиты/класс: AP IP20 с коробкой IP54
Настройки: Потенциометром, DIP-переключателем, пультом ДУ
 Уровень освещенности: 10 - 2000 Люкс
 Увеличение зоны обнаружения: с PD2-M-2C-11-48V-RR
 Зона обнаружения: 360° по кругу
 Дальность действия Ø Н 2,50 м / Т = 18°C:
 присутствие 4м. / перпендикулярно 10м. / фронтально 6м.
 Рекомендуемая высота монтажа: 2 - 3м.
Измерение освещенности: смешанный свет,
 дневной свет + искусственный свет
 Уровень освещенности: 10 - 2000 Люкс
• Канал 1 и 2: по 1 беспотенциальному замыкающему контакту NO

Подключаемая нагрузка:
Версия 3A: 11-48VAC/DC, 3A cos φ=1
Версия RR: с термовым реле 11-48VAC/DC, 100mA cos φ=1 для особо маломощного переключения
Таймер задержки: (Канал 1): 15 сек. - 16 мин. (30 мин. при помощи пульта ДУ) / тест
Таймер задержки: (Канал 2): 5 - 120 мин, импульс сигнала тревоги
Размеры Н x Ø [мм] SM FC
 PD2-M-2C-11-48V 50x98 84.5 x 80
Видимая часть устройства при встраивании в потолок:
 34 x 79 мм

CE Декларация соответствия: Изделие соответствует регламентам низковольтного оборудования 2006/95/EC и регламенту EMV 2004/108/EC.

20. Артикул / Номер детали / Аксессуары

Наименование	SM	FC
PD2-M-2C-11-48V-3A	92154	92164
PD2-M-2C-11-48V-RR	92305	92306

LUXOMAT® Пульт ДУ :
 IR-PD 92160
 IR-PD-2C (в т.ч. настенный кронштейн) 92475
Аксессуары:
 Антиваздушная сетка BSK 92199

23. Функции LED-индикаторов

Функции LED-индикаторов при каждой подаче электропитания (длительность инициализации -60 сек.)

Состояние	Функции LED-индикаторов		
Заводской режим	Белый, красный и зеленый индикаторы загораются в быстрой последовательности на 10сек. Затем работают индикаторы инициализации (см ниже)		
Двойная блокировка	Белый и зеленый индикаторы горят по 5 сек, всего 20 сек, после уведомления об инициализации		
	Индикатор незапрограммирован	Индикатор запрограммирован	Индикатор при активной функции принудительного завершения работы
Стандартный режим	Красный мигает	Красный мигает быстро	Каждые 5 сек., 4 белых, красный и зеленый мигают в быстрой последовательности
Режим 12ч. ON/OFF Активен	Красный и зеленый мигают	Красный и зеленый быстро мигают	Каждые 5 сек., 4 белых, красный и зеленый мигают в быстрой последовательности
Коридорный режим активен	Красный и белый мигают	Красный и белый быстро мигают	Каждые 5 сек., 4 белых, красный и зеленый мигают в быстрой последовательности
12ч. ON/OFF и коридорный режим активны	Красный, зеленый и белый мигают	Красный, зеленый и белый мигают быстро	Каждые 5 сек., 4 белых, красный и зеленый мигают в быстрой последовательности
Режим CdS активен	-	Красный и белый мигают	Красный не реагирует на движение

Функции LED-индикаторов во время работы устройства	
Процесс	Функция LED-индикаторов
Регистрация движения	Красный индикатор мигает при определении каждого движения
Полуавтоматический режим активен	Горит белый индикатор
Импульсный режим активен	Красный и зеленый индикатор мигают один раз 4 сек.
Коридорный режим активен	Белый индикатор 1 сек на включение и 4 сек на выключение
Коридорный и полуавтоматический режимы активны	Белый индикатор горит 4 секунды на включение и 1 сек на выключение.
Избыточная освещенность	Мигает зеленый
Измерение освещенности	Зеленый мигает 1 раз каждый 10 сек
Функция 12ч. ON/OFF активна	Красный и зеленый мигают попеременно
Продолжительная подача фазы на канал R(для slave)	Быстрое мигание красного индикатора
ИК команда с ПУ	Белый индикатор мигает 1 раз
ИК команда "OPEN" и "Двойная блокировка"	Белый и зеленый мигают 1 раз медленно

21. Подключение

Стандартная схема подключения-2 канального -11-48 V-датчика



Схема подключения;
 • PD2-M-2C-11-48V-3A
 • PD2-M-2C-11-48V-RR

Схема подключения с датчиком освещенности

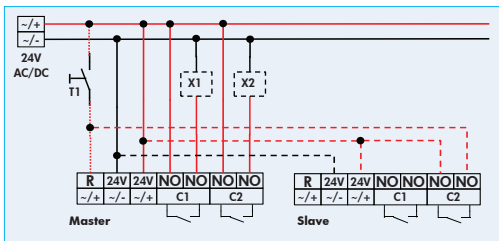

Схема подключения;
 • PD2-M-2C-11-48V-RR
 X1 = датчик освещения

Опиции
 T1 = T1 = NO Кнопка для полуавтоматического режима в качестве ведомого устройства, пожалуйста, используйте PD2-M-2C-11-48V-RR! C2 в импульсном режиме

22a. PD2-M-2C-11-48V-SM - Подключение-/+

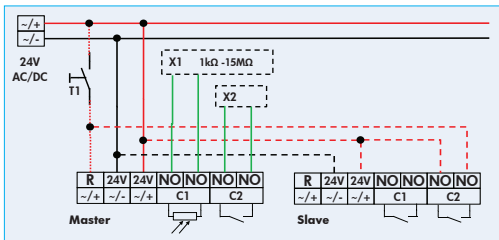
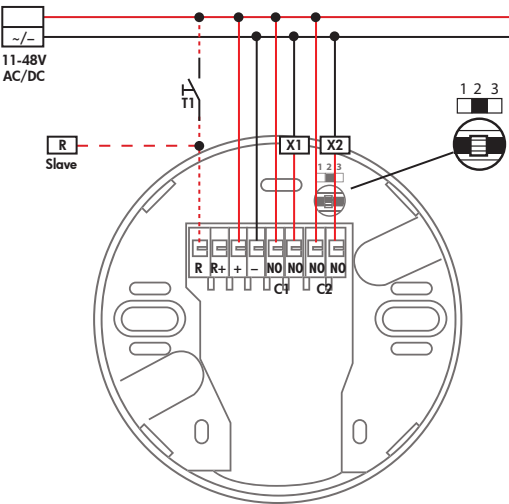

22b. PD2-M-2C-11-48V-FC -Подключение

