

ESYLUX

ESYLUX GmbH | An der Strusbek 40
22926 Ahrensburg/Germany
info@esylux.com | www.esylux.com

MA02181701

DE GB FR NL DK SE



Technical data for specific products can be found at www.esylux.com/products

Item no.	Product name	X mm	Y mm	Z mm
EM10025501	DEFENSOR REMOTE CONTROL	100	50	9

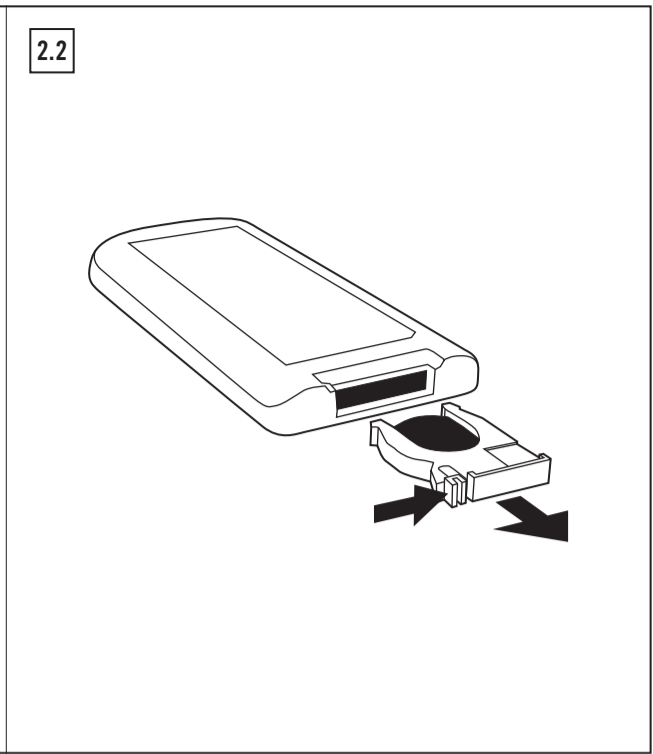
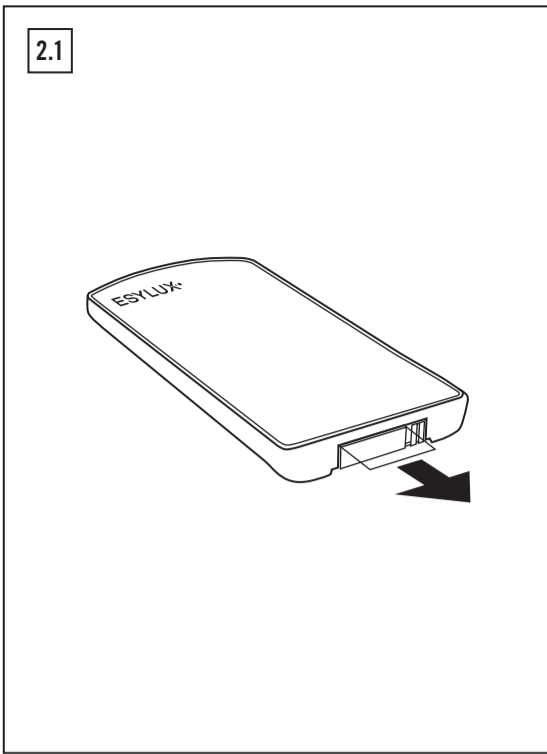
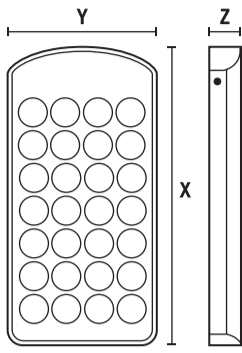

DE KURZANLEITUNG

1 Bestimmungsgemäße Verwendung

Die DEFENSOR REMOTE CONTROL ist eine Infrarot-Fernbedienung für die Serie DEFENSOR. Sie dient der Einstellung verschiedener Parameter. Der volle Funktionsumfang der Serie DEFENSOR ist per ESY-Control-App mit dem ESY-Pen zugänglich. Mit einer Reichweite von ca. 5 - 6 m ist eine schnelle und exakte Programmierung möglich. Um alle Einstellungen sicher und vollständig zu übertragen, die Fernbedienung so lange auf das Produkt richten bis die Blinksignale der Sensor-LED aufhören. Nach Abschluss der Parametrierung blinkt die grüne Sensor-LED 3-mal zur Bestätigung.

i Für optimale Signalübermittlung den Mindestabstand entsprechend der Montagehöhe einhalten. Direkte Sonneneinstrahlung kann die Signalübermittlung verhindern und die Reichweite verringern.

i Wurde das Produkt über die ESY-Control-App mit einem persönlichen Passwort vor unbefugtem Zugriff geschützt, lassen sich mit der IR-Fernbedienung keine Einstellungen vornehmen.

Lieferumfang

- 1x Infrarot-Fernbedienung inkl. Batterie
- 1x Wandhalterung
- 1x Kurzanleitung

2 Inbetriebnahme

Die Fernbedienung wird inklusive Batterie ausgeliefert. Vor Erstbenutzung die Schutzfolie zwischen Batterie und Kontakt herausziehen (**2.1**). Wenn sich die Reichweite unter normalen Umständen stark verringert oder eine Fein-
stellung nicht mehr möglich ist, kann eine schwache oder leere Batterie der Grund hierfür sein. Batterie gegebenenfalls austauschen. Dafür die Verriegelung drücken und gleichzeitig den Batteriehalter herausziehen (**2.2**). Beim Einlegen der neuen Batterie auf die richtige Polarität achten.

3 Tasten und Funktionserklärung

Bei Tasten mit einer „ON/OFF-Funktion“ ist Folgendes zu beachten:

- ON = kurzer Tastendruck (1 Sek.)**
- OFF = langer Tastendruck (3 Sek.)**

Temporäre Einstellungen DEFENSOR MD + TS

Beleuchtung manuell ein-/ausschalten (Tasterersatz). Nach Ablauf der Nachlaufzeit (MD) oder Über- bzw. Unterschreiten des Helligkeits-Schaltwertes (TS) kehrt das Produkt in den eingestellten Betriebsmodus zurück.

Beleuchtung dauerhaft für 4 h bzw. 12 h ein-/ausschalten. Nach Ablauf dieser Zeit kehrt das Produkt in den eingestellten Betriebsmodus zurück.

Automatikbetrieb wiederherstellen. Alle temporär eingestellten Werte werden gelöscht. Das Produkt kehrt zurück in den eingestellten Betriebsmodus.

Dauerhafte Einstellungen DEFENSOR MD + TS

Aktuellen Lichtwert als Helligkeits-Schaltwert einlesen. 2 - 2000 lx (MD), 2 - 500 lx (TS).

Helligkeits-Schaltwert einstellen. Feste Einschaltwerte dienen als Schwellwerte für die Lichtsteuerung.

Prüfung der Reichweite/Erfassung durch ein Durchqueren des Erfassungsbereichs (MD).
Prüfung des Helligkeits-Schaltwerts durch automatisches Einschalten der Beleuchtung, wenn das Umgebungslicht unter dem eingestellten Helligkeits-Schaltwert liegt (TS).

Auf Werkseinstellungen zurücksetzen. 20 lx, 5 Min.

Dauerhafte Einstellungen DEFENSOR MD

360-Grad-Unterkriechschutz ein-/ausschalten. Erfassung des Bereiches direkt unterhalb des Bewegungsmelders.

Empfindlichkeit des Bewegungssensors anpassen individuell zu regulieren.

Betriebsmodus Vollautomatik
Die Beleuchtung wird in Abhängigkeit von Bewegung und Umgebungslicht gesteuert.

Betriebsmodus Halbautomatik
Die Beleuchtung muss immer manuell eingeschaltet werden. Danach wird die Beleuchtung automatisch (wie in der Vollautomatik) in Abhängigkeit von Bewegung und Umgebungslicht gesteuert.

Betriebsmodus Dämmerungsschalter
Die Beleuchtung wird ausschließlich in Abhängigkeit des Helligkeits-Schaltwertes gesteuert. Der Bewegungsmelder ignoriert detektierte Bewegung.

Nachlaufzeit einstellen
Zeitraum festlegen, wie lange die Beleuchtung nach der letzten detektierten Bewegung eingeschaltet bleibt. Jede detektierte Bewegung startet die Nachlaufzeit erneut.

Impulsfunktion einschalten
Wenn Bewegung detektiert wurde und das Umgebungslicht unter dem eingestellten Helligkeits-Schaltwert liegt, blinkt die rote LED 1-mal, das Relais schließt sich für 1 Sek. und öffnet dann wieder für 9 Sek.

Sensor-LED ein-/ausschalten
Das Aufleuchten der Sensor-LED als LED-Feedback kann im Standardbetrieb ein- oder ausgeschaltet werden, jedoch nicht während der Konfiguration.

4 Technische Daten

Übertragungreichweite	5 - 6 m
Batterietyp	CR 2032 Lithium 3 V

5 Entsorgung/Garantie

Dieses Gerät darf nicht mit dem unsortierten Restmüll entsorgt werden. Besitzer von Altgeräten sind gesetzlich dazu verpflichtet dieses Gerät fachgerecht zu entsorgen. Informationen erhalten Sie von Ihrer Stadt- bzw. Gemeindeverwaltung.

Altbatterien dürfen nicht mit dem unsortierten Restmüll entsorgt werden. Besitzer von Altbatterien sind gesetzlich zur Rückgabe verpflichtet und können diese unentgeltlich bei den Verkaufsstellen zurückgeben. Batterien enthalten umwelt- und gesundheitsschädliche Stoffe und müssen daher fachgerecht entsorgt werden.

ESYLUX Herstellergarantie unter www.esylux.com.
Technische und optische Änderungen vorbehalten.

GB SHORT INSTRUCTION

1 Intended use

The DEFENSOR REMOTE CONTROL is an infrared remote control for the DEFENSOR series. It is used to set a variety of parameters. The complete range of functions for the DEFENSOR series can be accessed via the ESY Control app using the ESY-Pen. The remote control's range of approx. 5 - 6 m enables fast and precise programming. To ensure that all settings are transmitted successfully, the remote control must be pointed towards the product until the sensor LED stops flashing. After the parameterisation is complete, the green sensor LED flashes three times to confirm this.

i To ensure optimal signal transmission, adhere to the minimum distance corresponding to the installation height. Direct sunlight may interfere with signal transmission and reduce the transmission range.

i If the product is password-protected via the ESY Control app to prevent unauthorised access, the settings cannot be applied using the infrared remote control.

Included in delivery

- 1x infrared remote control including battery
- 1x wall bracket
- 1x short instruction

2 Activation

The remote control is supplied with a battery. Remove the protective film from between the battery and the contact prior to first use (**2.1**). If the range is dramatically reduced under normal conditions or if remote setting is no longer possible, the battery may be depleted or empty. Replace the battery if required. To replace the battery, press the lock mechanism while simultaneously pulling out the battery compartment (**2.2**). Make sure to insert the new battery so that the polarity is aligned correctly.

3 Key to buttons and functions

For ON/OFF buttons, observe the following instructions:

- ON = short press (1 second)**
- OFF = long press (3 seconds)**

DEFENSOR MD + TS time-dependent settings

Switch the lighting on/off manually (button override). After the delay time (MD) has elapsed or the brightness level has exceeded or fallen below the switching value (TS), the product returns to the configured operating mode.

Switch the lighting on or off for 4 h or 12 h. Once the specified time has elapsed, the product returns to the configured operating mode.

Reset to automatic mode. All time-dependent configured values are cleared. The product returns to the configured operating mode.

DEFENSOR MD + TS permanent settings

Read in the current light value as the level of brightness. 2 - 2000 lx (MD), 2 - 500 lx (TS).

Set the level of brightness. Fixed activation values are used as threshold values for lighting control.

Test the range/coverage by crossing through the field of detection (MD).
Test the level of brightness by automatically switching on the lighting when the level of ambient light is below the configured level of brightness (TS).

DEFENSOR MD permanent settings

Switch the 360 degree creep protection on/off. Detection coverage for the area directly below the motion detector.

Adjust the motion detector sensitivity to adjust the field of detection for each product.

Fully automatic operating mode
The lighting is controlled based on movement and the ambient light conditions.

Semi-automatic operating mode
The lighting must always be switched on manually. After this, the lighting is controlled automatically based on movement and the ambient light conditions (as is the case in fully automatic operating mode).

Twilight switch operating mode
The lighting is controlled based only on the level of brightness. The motion detector ignores any detected movement.

Set the switch-off delay time
Set how long the lighting stays on after the last detected movement. Each detected movement restarts the switch-off delay time.

Switch on the impulse feature
When movement has been detected and the level of ambient light is below the configured level of brightness, the red LED flashes once, the relay closes for one second and then opens again for nine seconds.

Switch the sensor LED on/off
The illumination of the sensor LED as a form of LED feedback can be switched on or off in standard operating mode. However, this cannot be done during configuration.

4 Technical data

Transmission range	5 - 6 m
Battery type	CR 2032 lithium 3 V

5 Disposal/warranty

This device must not be disposed of as unsorted residual waste. Owners of used devices are required by law to correctly dispose of these devices. Contact your local town council for more information.

Used batteries must not be disposed of as unsorted residual waste. Used batteries must be recycled and may be returned free-of-charge to the place of sale. Batteries contain substances that are harmful to the environment and to human health and must therefore be disposed of correctly.

ESYLUX manufacturer's warranty can be found online at www.esylux.com.
Technical and design features may be subject to change.

FR MODE D'EMPLOI RAPIDE

1 Utilisation prévue

La TÉLÉCOMMANDE DEFENSOR est une télécommande infrarouge destinée à la série DEFENSOR. Elle permet de définir différents paramètres. La gamme complète des fonctions de la série DEFENSOR est accessible via l'application ESY Control à l'aide de l'ESY Pen. La portée de la télécommande d'environ 5 à 6 m permet une programmation rapide et précise. Pour garantir la transmission de tous les paramètres, la télécommande doit être dirigée vers le produit jusqu'à ce que la LED du capteur cesse de clignoter. Une fois le paramétrage terminé, la LED verte du capteur clignote trois fois en guise de confirmation.

i Pour garantir une transmission optimale du signal, respectez la distance minimale correspondant à la hauteur d'installation. La lumière directe du soleil peut interférer avec la transmission du signal et réduire la portée de transmission.

i Si le produit est protégé par un mot de passe via l'application ESY Control pour empêcher tout accès non autorisé, les paramètres ne peuvent pas être appliqués à l'aide de la télécommande infrarouge.

Éléments inclus

- 1 télécommande infrarouge avec pile
- 1 support mural
- 1 mode d'emploi rapide

2 Activation

La télécommande est fournie avec une pile. Retirez le film de protection situé entre la pile et le contact avant la première utilisation (**2.1**). Si la portée est considérablement réduite dans des conditions normales ou si le réglage à distance n'est plus possible, la pile est peut-être déchargée ou vide. Remplacez la pile si nécessaire. Pour remplacer la pile, appuyez sur le mécanisme de verrouillage tout en retirant le compartiment de la pile (**2.2**). Veillez à insérer la nouvelle pile en respectant la polarité.

3 Boutons et fonctions

Pour les boutons ON/OFF, respectez les instructions suivantes :

- ON = pression courte (1 seconde)**
- OFF = pression longue (3 secondes)**

Réglages temporaires du DEFENSOR MD + TS

Allumer/éteindre l'éclairage manuellement (commande par bouton). Une fois le délai écoulé (MD) ou lorsque la luminosité est supérieure ou inférieure à la valeur de commutation (TS), le produit revient au mode de fonctionnement configuré.

Allumer ou éteindre l'éclairage pendant 4 h ou 12 h. Une fois le temps spécifié écoulé, le produit revient au mode de fonctionnement configuré.

Rétablir le mode automatique. Toutes les valeurs temporaires configurées sont effacées. Le produit revient au mode de fonctionnement configuré.

Réglages permanents du DEFENSOR MD + TS

Lire la valeur actuelle de la lumière comme valeur de commutation de luminosité. 2 - 2000 lx (MD), 2 - 500 lx (TS).

Définir la valeur de commutation de luminosité. Les valeurs d'activation fixes sont utilisées comme valeurs seuils pour la commande de l'éclairage.

Tester la portée/ couverture en traversant la zone de détection (MD).
Tester la valeur de commutation de luminosité en allumant automatiquement l'éclairage lorsque le niveau de lumière ambiante est inférieur au niveau de luminosité configuré (TS).

Rétablir les paramètres d'usine. 20 lx, 5 min.

Réglages permanents du DEFENSOR MD

Protection de 360° au ras du mur activée/désactivée. Couverture de détection pour la zone située directement sous le détecteur de mouvement.

Régler la sensibilité du détecteur de mouvement pour ajuster le champ de détection de chaque produit.

Mode de fonctionnement entièrement automatique
L'éclairage est contrôlé en fonction du mouvement et des conditions de lumière ambiante.

Mode de fonctionnement semi-automatique
L'éclairage doit toujours être allumé manuellement. Ensuite, l'éclairage est contrôlé automatiquement en fonction du mouvement et de la lumière ambiante (comme dans le cas du mode de fonctionnement entièrement automatique).

Mode de fonctionnement du commutateur crépusculaire
L'éclairage est contrôlé uniquement en fonction du niveau de luminosité. Le détecteur de mouvement ignore tout mouvement détecté.

Régler la durée d'activation
Définissez la durée pendant laquelle l'éclairage reste allumé après le dernier mouvement détecté. Chaque mouvement détecté relance la durée d'activation.

Activer la fonction impulsions
Lorsqu'un mouvement a été détecté et que le niveau de lumière ambiante est inférieur au niveau de luminosité configuré, la LED rouge clignote une fois, le relais se ferme pendant une seconde, et s'ouvre pendant neuf secondes.

Allumer/éteindre la LED du capteur
En mode de fonctionnement standard, il est possible d'allumer ou d'éteindre l'éclairage de la LED du capteur sous forme de rétroaction. Toutefois, cette opération ne peut pas être effectuée pendant la configuration.

4 Caractéristiques techniques

Portée de transmission	5 à 6 m
Type de pile	CR 2032 lithium 3 V



5 Élimination/garantie

Cet appareil ne doit pas être mis au rebut comme des déchets ordinaires non recyclés. Les propriétaires d'appareils usagés sont tenus par la loi de mettre ces appareils au rebut de manière appropriée. Contactez votre commune pour plus d'informations.

Les piles usagées ne doivent pas être mises au rebut comme des déchets ordinaires non recyclés. Les piles usagées doivent être recyclées et peuvent être renvoyées gratuitement au point de vente. Les piles contiennent des substances nuisibles à l'environnement et à la santé humaine et doivent donc être mises au rebut de manière appropriée.

La garantie du fabricant ESYLUX peut être consultée en ligne à l'adresse suivante www.esylux.com.
Les caractéristiques techniques et de conception peuvent faire l'objet de modifications.

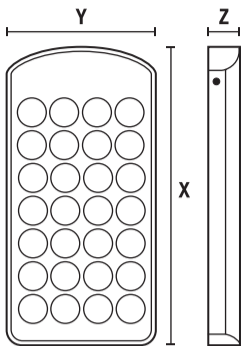
Item no.	Product name	X mm	Y mm	Z mm
EM10025501	DEFENSOR REMOTE CONTROL	100	50	9

NL KORTE HANDLEIDING

1 Beoogd gebruik

De DEFENSOR REMOTE CONTROL is een infraroodafstandsbediening voor de DEFENSOR-serie. Deze wordt gebruikt om verschillende parameters in te stellen. De volledige reeks functies voor de DEFENSOR-serie is toegankelijk via de ESY Control-app met behulp van de ESY-pen. Dankzij het bereik van ca. 5 - 6 m van de afstandsbediening is snel en nauwkeurig programmeren mogelijk.

Om ervoor te zorgen dat alle instellingen goed worden verzonden, moet de afstandsbediening op het product worden gericht totdat de sensor-LED stopt met knipperen. Nadat de parametrisering is voltooid, knippert de groene sensor-LED drie keer om dit te bevestigen.

i Houd u aan de minimale afstand die overeenkomt met de installatiehoogte om een optimale signaloverdracht te garanderen. Direct zonlicht kan de signaloverdracht verstoren en het zendbereik verkleinen.

i Als het product met een wachtwoord is beveiligd via de ESY Control-app om onbevoegde toegang te voorkomen, kunnen de instellingen niet worden toegepast met de infraroodafstandsbediening.

Leveringsomvang

1x infraroodafstandsbediening inclusief batterij
1x wandbeugel
1x korte handleiding

2 Activeren

De afstandsbediening wordt geleverd met een batterij. Verwijder vóór het eerste gebruik de beschermfolie tussen de batterij en het contact (**2.1**).

Als het bereik onder normale omstandigheden aanzienlijk afneemt of als instelling op afstand niet langer mogelijk is, is de batterij mogelijk bijna of helemaal leeg. Vervang de batterij indien nodig. Om de batterij te vervangen, drukt u op het vergrendelingsmechanisme terwijl u tegelijkertijd het batterijcompartiment naar buiten trekt (**2.2**). Plaats de nieuwe batterij zodanig, dat de polariteit correct is uitgelijnd.

3 Bediening van knoppen en functies

Volg voor AAN / UIT-knoppen de volgende instructies:

AAN = kort indrukken (1 seconde)

UIT = lang indrukken (3 seconden)

	De verlichting handmatig in-/uitschakelen (handmatige bediening met knop). Nadat de vertragingstijd (MD) is verstreken of het helderheidsniveau hoger of lager is dan de schakelwaarde (TS), keert het product terug naar de geconfigureerde bedrijfsmodus.
	De verlichting gedurende 4 uur of 12 uur in- of uitschakelen. Zodra de opgegeven tijd is verstreken, keert het product terug naar de geconfigureerde bedrijfsmodus.
	Resetten naar automatische modus. Alle tijdsafhankelijke geconfigureerde waarden worden gewist. Het product keert terug naar de geconfigureerde bedrijfsmodus.

	Permanente instellingen DEFENSOR MD + TS
	De huidige lichtwaarde inlezen als het helderheidsniveau. 2 - 2000 lx (MD), 2 - 500 lx (TS).
	Het helderheidsniveau instellen. Vaste activeringswaarden worden gebruikt als drempelwaarden voor verlichtingsregeling.
	Het bereik/de dekking testen door het detectieveld (MD) te doorkruisen. Het helderheidsniveau testen door de verlichting automatisch in te schakelen wanneer het niveau van het omgevingslicht lager is dan het geconfigureerde helderheidsniveau (TS).
	Resetten naar fabrieksinstellingen. 20 lx, 5 min.

	De 360-graden-onderkruipbeveiliging in-/uitschakelen. Detectiebereik voor het gebied direct onder de bewegingsmelder.
	De gevoeligheid van de bewegingsmelder instellen om het detectiebereik voor elk product aan te passen.
	Volautomatische bedrijfsmodus De verlichting wordt geregeld op basis van beweging en het omgevingslicht.
	Semi-automatische bedrijfsmodus De verlichting moet altijd handmatig worden ingeschakeld. Hierna wordt de verlichting automatisch geregeld op basis van beweging en het omgevingslicht (zoals het geval is in de volautomatische bedrijfsmodus).
	Bedrijfsmodus schemerschakelaar De verlichting wordt alleen geregeld op basis van het helderheidsniveau. De bewegingsmelder negeert elke gedetecteerde beweging.
	De uitschakelvertragingstijd instellen Instellen hoe lang de verlichting ingeschakeld blijft na de laatst gedetecteerde beweging. Bij iedere gedetecteerde beweging wordt de uitschakelvertragingstijd opnieuw gestart.
	De impulsfunctie inschakelen Als beweging is gedetecteerd en het niveau van het omgevingslicht lager is dan het ingestelde helderheidsniveau, knippert de rode LED één keer, gaat het relais sluit gedurende één seconde en opent dan weer gedurende negen seconden.
	De sensor-LED in-/uitschakelen De verlichting van de sensor-LED als vorm van LED-feedback kan in de standaard bedrijfsmodus worden in- of uitgeschakeld. Dit kan echter niet tijdens de configuratie worden gedaan.

4 Technische gegevens

Zendbereik	5 - 6 m
Batterijtype	CR 2032 lithium 3 V

5 Afvoeren/garantie

Dit apparaat mag niet samen met ongesorteerd restafval worden afgevoerd. Afgedankte elektrische en elektronische apparaten dienen volgens de wettelijke voorschriften te worden afgevoerd. Neem contact op met uw gemeente voor meer informatie.

Gebruikte batterijen mogen niet samen met ongesorteerd restafval worden afgevoerd. Gebruikte batterijen moeten worden gerecycled en kunnen gratis worden ingeleverd bij het verkooppunt. Batterijen bevatten stoffen die schadelijk zijn voor het milieu en de volksgezondheid en moeten daarom op de juiste wijze worden afgevoerd.

De ESYLUX-fabrieksgarantie is online beschikbaar op www.esylux.com. Technische en ontwerpzigingen voorbehouden.

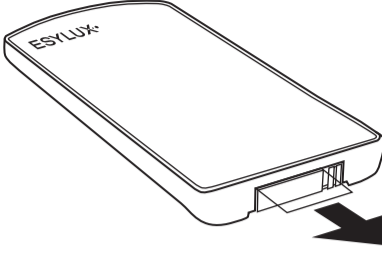
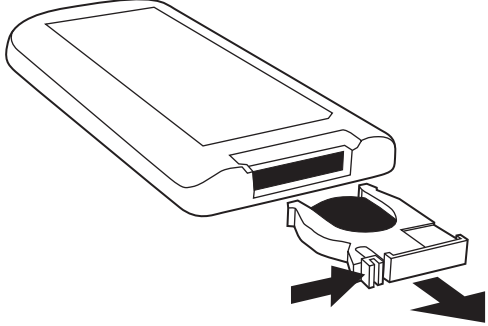
<p>2.1</p> 	<p>2.2</p> 
---	---

DK KORT VEJLEDNING

1 Tilsigtet brug

DEFENSOR-FJERNBETJENINGEN er en infrarød fjernbetjening til DEFENSOR-serien. Den bruges til at indstille en række forskellige parametre. Du kan få adgang til hele rækken af funktioner til DEFENSOR-serien via ESY Control-appen med ESY-Pen. Fjernbetjeningens rækkevidde på ca. 5 - 6 m muliggør hurtig og præcis programmering. For at sikre, at alle indstillinger overføres korrekt, skal fjernbetjeningen pege mod produktet, indtil sensorens lysdiode holder op med at blinke. Når parametringen er fuldført, blinker den grønne sensorlysdiode tre gange for at bekræfte dette.

i For at sikre optimal signaloverførsel skal du overholde den minimumsafstand, der svarer til monteringshøjden. Direkte sollys kan forstyrre signaloverførslen og reducere overførselsrækkevidden.

i Hvis produktet er adgangskodebeskyttet via ESY Control-appen for at forhindre uautoriseret adgang, kan indstillingerne ikke anvendes med den infrarøde fjernbetjening.

Leverancen omfatter

1x infrarød fjernbetjening med batteri
1x vægbeslag
1x kort vejledning

2 Aktivering

Fjernbetjeningen leveres med et batteri. Fjern plaststrimlen fra batteriet før første brug (**2.1**).

Hvis rækkevidden reduceres drastisk under normale forhold, eller hvis fjernindstilling ikke længere er mulig, kan batteriet være afladet eller tomt. Udskift om nødvendigt batteriet. For at udskifte batteriet skal du trykke på læsemekanismen, mens du samtidig trækker batterirummet (**2.2**) ud. Sørg for at indsætte det nye batteri, så polariteten er korrekt justeret.

3 Tast til knapper og funktioner

For ON/OFF-knapper skal følgende instruktioner overholdes:

ON = kortvarigt tryk (1 sekund)

OFF = langvarigt tryk (3 sekunder)

	Tænd/sluk belysningen manuelt (tilsidesættelse af knap). Når forsinkelsestiden (MD) er udløbet, eller lysniveauet er overskredet eller faldet til under set-punktet (TS), vender produktet tilbage til den konfigurerede driftstilstand.
	Tænd eller sluk for belysningen i 4 timer eller 12 timer Når den angivne tid er udløbet, vender produktet tilbage til den konfigurerede driftstilstand.
	Nulstil til automatisk tilstand. Alle tidsafhængige konfigurerede værdier slettes. Produktet vender tilbage til den konfigurerede driftstilstand.

	Permanente DEFENSOR MD + TS-indstillinger
	Aflæs den aktuelle lysstyrke som lysstyrkeværdien. 2 - 2000 lx (MD), 2 - 500 lx (TS).
	Indstil lysstyrkeværdien. Faste aktiveringsværdier anvendes som grænseværdier for belysningsregling.
	Test rækkevidden/dækningen ved at krydse detekteringsområdet (MD). Test lysstyrkeværdien ved automatisk at tænde for lyset, når det omgivende lys er under den konfigurerede lysstyrkeværdi (TS).
	Nulstil til fabriksindstillinger. 20 lx, 5 min.

	Permanente DEFENSOR MD-indstillinger
	Slå 360 graders underkrybningssikring til/fra. Detekteringsdækning for området direkte under bevægelsessensoren.
	Juster bevægelsessensorens følsomhed for at justere detekteringsområdet for hvert produkt.
	Fuldautomatisk driftstilstand Belysningen styres via bevægelse og de omgivende lysforhold.
	Halvautomatisk driftstilstand Belysningen skal altid tændes manuelt. Derefter styres belysningen automatisk via bevægelse og de omgivende lysforhold (som det er tilfældet i fuldautomatisk driftstilstand).
	Driftstilstand for skumringsrelæa Belysningen styres kun via lysstyrkeværdien. Bevægelsessensoren ignorerer enhver registreret bevægelse.
	Indstil efterløbstiden Indstil, hvor længe belysningen forbliver tændt efter den sidst registrerede bevægelse. Hver registreret bevægelse genstarter efterløbstiden.
	Slå impulsfunktionen til Når der er registreret bevægelse, og det omgivende lysniveau er under den konfigurerede lysstyrkeværdi, blinker den røde lysdiode én gang, relæet lukker i ét sekund og åbner derefter igen i ni sekunder.
	Tænd/sluk for sensorens lysdiode Belysningen fra sensorens lysdiode som en form for lysdiodedefeedback kan tændes eller slukkes i almindelig driftstilstand. Dette kan dog ikke gøres under konfigurationen.

4 Tekniske data

Overførselsrækkevidde	5 - 6 m
Batteritype	CR 2032 litium 3 V

5 Bortskaffelse/garanti

Denne enhed må ikke bortskaffes som usorteret restaffald. Ejere af brugte enheder er af loven forpligtet til at bortskaffe disse enheder korrekt. Kontakt den lokale kommune for at få flere oplysninger.

Brugte batterier må ikke bortskaffes som usorteret restaffald. Brugte batterier skal genbruges og kan returneres gratis til salgsstedet. Batterier indeholder stoffer, der er skadelige for miljøet og menneskers sundhed, og de skal derfor bortskaffes på korrekt vis.

ESYLUX's producentgaranti findes online på www.esylux.com. Ret til tekniske og optiske ændringer uden varsel forbeholdes.

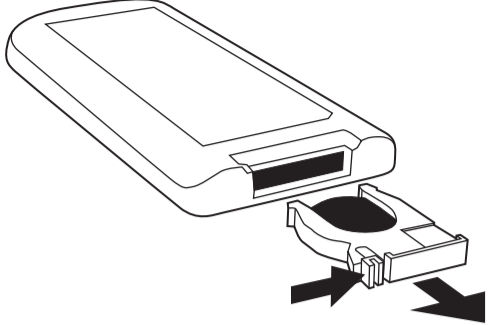
<p>2.2</p> 

SE SNABBGUIDE

1 Avsedd användning

DEFENSOR-FJÄRRKROLLEN är en infraröd fjärrkontroll för DEFENSOR-serien. Den används för att ställa in en mängd olika parametrar. Det fullständiga utbudet av funktioner för DEFENSOR-serien kan nås via ESY Control-appen med ESY-Pen. Fjärrkontrollens räckvidd på cirka 5 - 6 m möjliggör snabb och exakt programmering. För att säkerställa att alla inställningar överförs korrekt måste fjärrkontrollen riktas mot produkten tills sensorns lysdiod slutar blinka. När parametriseringen är klar blinkar sensorns gröna lysdiod tre gånger för att bekräfta detta.

i För att säkerställa optimal signalöverföring, vidhåll det minsta avstånd som motsvarar installationshøjden. Direkt solljus kan störa signalöverföringen och minska överföringens räckvidd.

i Om produkten är lösenordsskyddad via ESY Control-appen för att förhindra obehörig åtkomst kan inställningarna inte tillämpas med den infraröda fjärrkontrollen.

Ingår i leveransen

1x infraröd fjärrkontroll inklusive batteri
1x väggfäste
1x snabbguide

2 Aktivering

Fjärrkontrollen levereras med ett batteri. Ta bort skyddsfilmen mellan batteriet och kontakten före första användning (**2.1**).

Om räckvidden minskar dramatiskt under normala förhållanden eller om fjärrinställning inte längre är möjlig, kan batteriet vara urladdat eller tomt. Byt ut batteriet vid behov. För att byta ut batteriet trycker du på läsmekanismen samtidigt som du drar ut batterifacket (**2.2**). Se till att sätta i det nya batteriet så att polariteten riktas korrekt.

3 Knappar och funktioner

För PÅ/AV-knappar, följ följande instruktioner:

ON = kort tryckning (1 sekund)

AV = lång tryckning (3 sekunder)

	DEFENSOR MD + TS tidsberoende inställningar
	Slå på/av belysningen manuellt (knappförbikoppling). När fördröjningstiden (MD) har passerat eller ljusstyrkan har överskridits eller sjunkit under omkopplingsvärdet (TS) återgår produkten till det konfigurerade driftläget.
	Slå på eller av belysningen i 4 timmar eller 12 timmar. När den angivna tiden har passerat återgår produkten till det konfigurerade driftläget.
	Återställ till automatiskt läge. Alla tidsberoende konfigurerade värden rensas. Produkten återgår till det konfigurerade driftläget.

	Permanenta inställningar för DEFENSOR MD + TS
	Läs av det aktuella ljusvärdet som ljusstyrkan. 2 - 2 000 lx (MD), 2 - 500 lx (TS).
	Ställ in ljusstyrkan. Fasta aktiveringsvärden används som tröskelvärdn för belysningsreglering.
	Testa räckvidden/täckningen genom att passera avkänningsområdet (MD). Testa ljusstyrkan genom att automatiskt tända belysningen när nivån för omgivande ljus är under den konfigurerade nivån för ljusstyrka (TS).
	Återställ till fabriksinställningar. 20 lx, 5 min.

	Permanenta inställningar för DEFENSOR MD
	Slå på/av 360 graders krypskydd. Detekteringstäckning för området direkt under rörelsedetektorn.
	Justera rörelsedetektorns känslighet för att justera avkänningsområdet för varje produkt.
	Helautomatiskt driftläge Belysningen regleras baserat på rörelse och omgivande ljusförhållanden.
	Halvautomatiskt driftläge Belysningen måste alltid tändas manuellt. Därefter regleras belysningen automatiskt baserat på rörelser och omgivande ljusförhållanden (precis som i helautomatiskt driftläge).
	Skymningsomkopplarens driftläge Belysningen styrs endast baserat på ljusstyrka. Rörelsedetektorn ignorerar alla upptäckta rörelser.
	Ställ in fördröjningstiden för avstängning Ställ in hur länge belysningen ska vara igång efter den senast upptäckta rörelsen. Varje upptäckt rörelse startar om fördröjningstiden för avstängning.
	Slå på impulsfunktionen När rörelse har upptäckts och det omgivande ljuset ligger under den konfigurerade ljusstyrkan blinkar den röda lysdioden en gång, reläet sluter i en sekund och öppnar sedan igen i nio sekunder.
	Slå på/av sensorns lysdiod Sensorns lysdiodbelysning som en form av lysdiodåterkoppling kan slås på eller av i standarddriftläge. Detta kan dock inte göras under konfigurationen.

4 Tekniska data

Överföringsområde	5 - 6 m
Batterityp	CR 2032 litium 3 V

5 Avfallshantering/garanti

Enheten får inte kastas som osorterat restavfall. Ågaren av använda enheter är enligt lag skyldig att kassera dessa enheter på rätt sätt. Kontakta kommunen för mer information.

Använda batterier får inte kastas som osorterat restavfall. Använda batterier måste återvinnas och kan returneras kostnadsfritt till försäljningsstället. Batterier innehåller ämnen som är skadliga för miljön och människors hälsa och måste därför kasseras på rätt sätt.

ESYLUX tillverkargaranti finns online på www.esylux.com. Tekniska funktioner och designfunktioner kan komma att ändras.

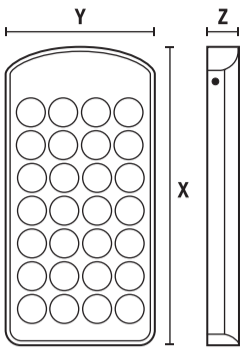
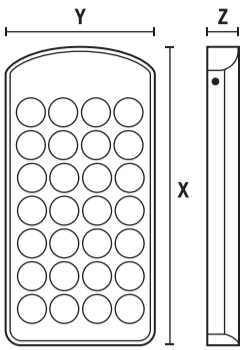
Item no.	Product name	X mm	Y mm	Z mm
EM10025501	DEFENSOR REMOTE CONTROL	100	50	9
				

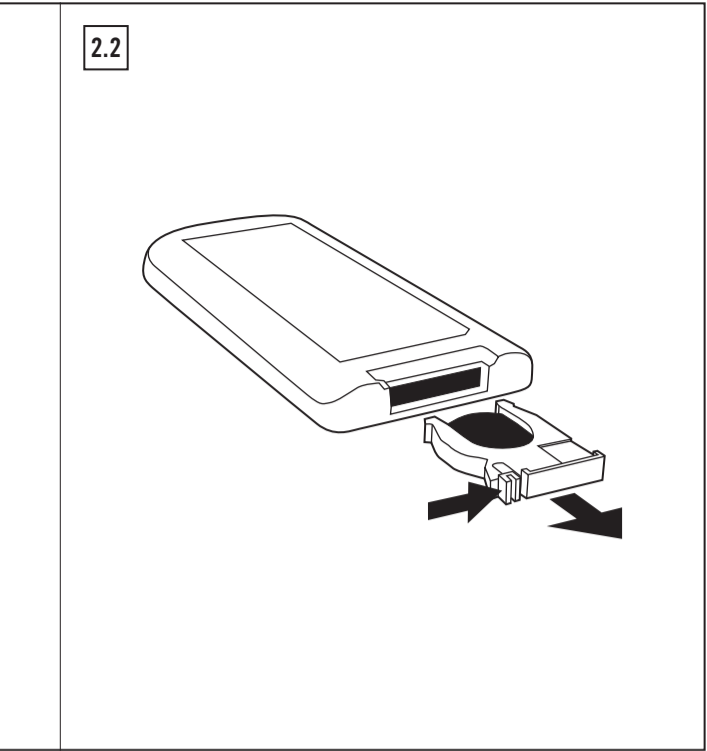
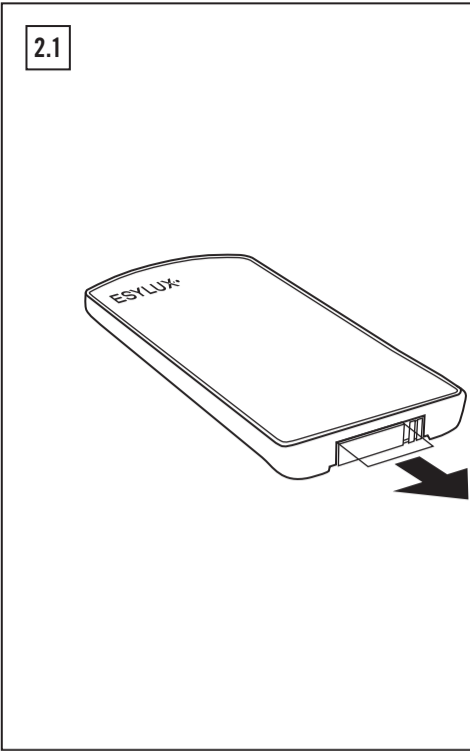

FI PIKAOPAS

1 Käyttötarkoitus

DEFENSOR REMOTE CONTROL on DEFENSOR-sarjan infrapunakaukosäädin. Sitä käytetään erilaisten parametrien asettamiseen. DEFENSOR-sarjan kaikki toiminnot ovat käytettävissä ESY Penillä ESY-ohjaussovelluksen kautta. Kaukosäätimen kantama on noin 5 - 6 m, mikä mahdollistaa nopean ja tarkan ohjelmoinnin.

Jotta asetusten lähettäminen onnistuu kaukosäädintä on suunnattava tuotetta kohti, kunnes anturin LED-merkkivalo ei vilku. Parametrien määrittämisen jälkeen anturin vihreä LED-merkkivalo vilkkuu kolme kertaa merkiksi siitä, että toiminto on suoritettu.

i Noudata asennuskorkeutta vastaavaa vähimmäisetäisyyttä, jotta signaalin lähettäminen onnistuu. Suora auringonvalo voi häiritä signaalin lähettämistä ja lyhentää kantamaa.

i Jos luvaton käyttö on haluttu estää suojaamalla tuote salasanalla ESY-ohjaussovelluksen kautta, asetuksia ei voi ottaa käyttöön infrapunakaukosäätimellä.

Toimituksen sisältö

1x infrapunakaukosäädin ja paristo
1x seinäkiinnike
1x pikaopas

2 Käyttöönotto

Kaukosäätimen mukana toimitetaan paristo. Poista suojakalvo pariston ja kontaktialueen välistä ennen ensimmäistä käyttökertaa (**2.1**).

Jos kantama lyhenee merkittävästi normaaleissa olosuhteissa tai jos asetusten asettaminen kaukosäätimellä ei enää onnistu, paristo voi olla tyhjä. Vaihda paristo tarvittaessa. Vaihda paristo painamalla lukkomekanismia ja vetämällä pariston lokeroa ulos samanaikaisesti (**2.2**). Varmista, että asetat uuden pariston paikalleen niin, että sen napaisuus on oikein.

3 Painikkeiden ja toimintojen ohje

Huomioi seuraavat ON/OFF (päälle/pois) -painikkeiden ohjeet:

ON = paina lyhyesti (1 sekuntia)





OFF = paina pitkään (3 sekuntia)









Ajasta riippuvaiset asetukset, DEFENSOR MD + TS

 **Kytke valaistus päälle/pois manuaalisesti (ohitus painikkeella).** Viiveajan (MD) päättymisen jälkeen tai jos kirkkauden kytkentäarvo on yli tai alle kytkentäarvon (TS), tuote palaa takaisin määritettyyn käyttötapaan.

 **Kytke valaistus päälle tai pois 4 tai 12 tunniksi.** Kun tietty aika on kulunut, tuote palaa takaisin määritettyyn käyttötapaan.

 **Palauta automaattitilaan.** Kaikki ajasta riippuvaiset arvot poistetaan. Tuote palaa takaisin määritettyyn käyttötapaan.

 Jatkuvat asetukset, DEFENSOR MD + TS	
	Lue nykyinen valoarvo kirkkauden kytkentäarvona. 2 - 2000 lx (MD), 2 - 500 lx (TS).
	Aseta kirkkauden kytkentäarvo. Kiinteitä aktivointiarvoja käytetään valaistuksen ohjauksen kynnysarvoina.
	Testaa tunnistusetiäisyys kävelemällä tunnistusalueen (MD) läpi. Testaa kirkkauden kytkentäarvo kytkemällä valaistus automaattisesti päälle, kun ympäristön valon määrä on alle määritetyn kirkkauden kytkentäarvon (TS).
	Palauta tehdasasetukset. 20 lx, 5 min.

 Pysyvät asetukset, DEFENSOR MD	
	Kytke 360 asteen hiipimisenesto päälle/pois. Alueen tunnistusetiäisyys suoraan liiketunnistimen alapuolella.
	Säädiä liikeilmaisimen herkkyyttä säätääksesi tuotteiden tunnistusaluetta.
	Täysautomaattinen käyttötapa Valaistusta ohjataan liikkeen ja ympäristön valon määrän perusteella.
	Puoliautomaattinen käyttötapa Valaistus on aina kytkettävä päälle manuaalisesti. Sen jälkeen valaistusta ohjataan automaattisesti liikkeen ja ympäristön määrän valon perusteella (kuten täysautomaattisessa käyttötavassa).
	Käyttötapa hämäräkytkimellä Valaistus ohjataan ainoastaan kirkkauden kytkentäarvon perusteella. Liikeilmaisim ei huomioi mahdollista liikettä.
	Aseta viiveaika. Määrittä aika, jonka valaistus on päällä viimeiseksi tunnistetun liikkeen jälkeen. Jokainen tunnistettu liike käynnistää viiveajan uudelleen.
	Kytke päälle pulssitoiminto Kun liike tunnistetaan ja kirkkauden kytkentäarvo on alle määritetyn kirkkauden kytkentäarvon, punainen LED-merkkivalo vilkkuu kerran ja rele sulkeutuu 1 sekunniksi ja avautuu uudelleen 9 sekunniksi.
	Kytke anturin LED-merkkivalo päälle/ pois Anturin LED-merkkivalon valo LED-merkkivalopalautteena voidaan kytkeä päälle tai pois vakioikäyttötavassa. Tätä ei voida tehdä määrittymisen aikana.

4 Tekniset tiedot

Lähteyksen kantama	5 - 6 m
Paristotyyppi	CR 2032 litium 3 V

5 Hävittäminen/takuu

 Laitetta ei saa hävittää lajittelemattomana sekajätteenä. Käyttäjän on lain mukaan hävitettävä käytetty tuote oikein. Ota yhteyttä paikalliseen kaupunginvaltuustoon saadaksesi lisätietoja.

 Käytettyjä paristoja ei saa hävittää lajittelemattomana sekajätteenä. Käytetyt paristot on kierrätettävä, ja ne voidaan palauttaa myyntipaikkaan ilman erillistä maksua. Paristot sisältävät aineita, jotka ovat haitallisia ympäristölle ja ihmisten terveydelle, ja ne on hävitettävä oikein.

ESYLUXin valmistajan takuu on osoitteessa www.esylux.com. Tekniset tiedot ja ominaisuudet saattavat muuttua.

NO KORT VEILEDNING

1 Beregnet bruk

DEFENSOR-FJERNKONTROLLEN er en infrarød fjernkontroll for DEFENSOR-serien. Den brukes til å angi en rekke parametre. Du får tilgang til hele utvalget av funksjoner for DEFENSOR-serien via ESY Control-appen ved hjelp av ESY-Pen. Fjernkontrollens rekkevidde på ca. 5 - 6 m muliggjør rask og presis programmering. For å sikre at alle innstillingene overføres riktig, må fjernkontrollen pekes mot produktet til sensor-LED-en slutter å blinke. Etter at programmeringen er fullført, blinker den grønne sensor-LED-en tre ganger for å bekrefte dette.

i For å sikre optimal signaloverføring må du holde deg til minimumsavstanden som tilsvarer installasjonshøyden. Direkte sollys kan forstyrre signaloverføringen og redusere overføringsrekkevidden.

i Hvis produktet er passordbeskyttet via ESY Control-appen for å hindre uautorisert tilgang, kan ikke innstillingene brukes ved hjelp av den infrarøde fjernkontrollen.

Inkludert i leveringen

1 stk. infrarød fjernkontroll, inkludert batteri
1 stk. veggbrakett
1 stk. kort veiledning

2 Aktivering

Fjernkontrollen leveres med et batteri. Fjern beskyttelsesfilmen mellom batteriet og kontakten før første gangs bruk (**2.1**).





Hvis rekkevidden er dramatisk redusert under normale forhold, eller hvis fjerninnstilling ikke lenger er mulig, kan det hende at batteriet er tomt eller utladet. Skift batteri om nødvendig. Når du skal skifte batteriet, trykker du på låsemekanismen mens du samtidig trekker ut batteriholderen (**2.2**). Pass på å sette inn det nye batteriet slik at polariteten er riktig.





3 Tast til knapper og funksjoner

Følg følgende instruksjoner for AV/PÅ-knappene:

PÅ = kort trykk (1 sekund)

AV = langt trykk (3 sekunder)

	Slå belysningen av/på manuelt (overstyring av knapp). Etter at etterløpstiden (MD) er utløpt, eller etter at lysstyrkenivået har overskredet eller falt under bytteverdien (TS), går produktet tilbake til den konfigurerte driftstilstanden.
 	Slå belysningen av eller på i 4 timer eller 12 t. Når den angitte tiden har gått, går produktet tilbake til den konfigurerte driftstilstanden.
	Tilbakestill til automatisk modus. Alle tidsavhengige konfigurerte verdier slettes. Produktet går tilbake til den konfigurerte driftstilstanden.

	DEFENSOR MD + TS permanente innstillinger
	Les inn den gjeldende lysverdien som lysstyrkenivå. 2 - 2000 lx (MD), 2 - 500 lx (TS).
	Angi lysstyrkenivået. Faste aktiveringsverdier brukes som grenseverdier for lysstyring.
	Test rekkevidden/detekteringsområdet ved å krysse gjennom detekteringsområde (MD). Test lysstyrkenivået ved å slå på belysningen automatisk når nivået for omgivelseslys er under det konfigurerte lysstyrkenivået (TS).
	Tilbakestill til fabrikkinnstillinger. 20 lx, 5 min.

	Permanente innstillinger for DEFENSOR MD
	Slå 360 graders krypsikring av/på. Deteksjonsdekning for området rett under bevegelsesdetektoren.
	Juster bevegelsesdetektorfølsomheten for å justere detekteringsområdet for hvert produkt.
	Helautomatisk driftstilstand Belysningen styres basert på bevegelse og omgivelseslysforhold.
	Halvautomatisk driftstilstand Belysningen må alltid slås på manuelt. Etter dette styres belysningen automatisk basert på bevegelse og omgivelseslysforhold (slik som i helautomatisk driftstilstand).
	Driftstilstand for Twilight-bryter Belysningen styres bare basert på lysstyrkenivået. Bevegelsesdetektoren ignorerer alle registrerte bevegelser.
	Angi tidsforsinkelsen for utkobling Angi hvor lenge belysningen skal være på etter den sist registrerte bevegelsen. Hver registrerte bevegelse starter tidsforsinket utkobling på nytt.
	Slå på impulsfunksjonen Når bevegelse er registrert og omgivelseslysnivået er under det konfigurerte lysstyrkenivået, blinker den røde LED-lampen én gang. I tillegg lukker relet i ett sekund og åpnes igjen i ni sekunder.
	Slå sensor-LED-en av/på Belysningen av sensor-LED-en som en form for LED-tilbakemelding kan slås av eller på i standard driftstilstand. Dette kan imidlertid ikke gjøres under konfigurasjonen.

4 Tekniske data

Girområde	5 - 6 m
Batteritype	CR 2032 litium 3 V

5 Kassering/garanti

 Denne enheten må ikke kastes som usortert restavfall. Eiere av brukte enheter er pålagt ved lov å kassere dem på riktig måte. Kontakt din lokale kommune for mer informasjon.

 Brukte batterier må ikke kastes som usortert restavfall. Brukte batterier må resirkuleres og kan returneres gratis til salgsstedet. Batterier inneholder stoffer som er skadelige for miljøet og menneskers helse. Det må derfor kastes på riktig måte.

ESYLUX-produsentens garanti finner du på nette på www.esylux.com. Med forbehold om tekniske og utseendemessige endringer uten forvarsel.

IT GUIDA RAPIDA

1 Destinazione d'uso

Il TELECOMANDO DEFENSOR è un telecomando a infrarossi per la serie DEFENSOR. È utilizzato per impostare svariati parametri. È possibile accedere alla gamma completa di funzioni della serie DEFENSOR tramite l'app ESY Control utilizzando ESY-Pen. La portata del telecomando di circa 5 - 6 m consente una programmazione rapida e precisa. Per garantire che tutte le impostazioni siano trasmesse correttamente, il telecomando deve essere orientato verso il prodotto finché il LED del sensore non smette di lampeggiare. Al termine della parametrizzazione, il LED del sensore verde lampeggia tre volte in segno di conferma.

i Per garantire una trasmissione ottimale del segnale, rispettare la distanza minima corrispondente all'altezza di installazione. La luce solare diretta può interferire con la trasmissione del segnale e ridurre la portata della trasmissione.

i Se il prodotto è protetto da password tramite l'app ESY Control per impedire accessi non autorizzati, non è possibile applicare le impostazioni utilizzando il telecomando a infrarossi.

Inclusi nella fornitura

1x telecomando a infrarossi inclusa batteria
1x staffa per montaggio a parete
1x guida rapida

2 Attivazione

Il telecomando è dotato di una batteria. Prima del primo utilizzo, rimuovere la pellicola protettiva tra la batteria e il contatto (**2.1**).





Se la portata si riduce drasticamente in condizioni normali o se l'impostazione remota non è più possibile, la batteria potrebbe essere esaurita o scarica. Sostituire la batteria, se necessario. Per sostituire la batteria, premere il meccanismo di blocco ed estrarre allo stesso tempo il vano batteria (**2.2**). Accertarsi di inserire la nuova batteria in modo che la polarità sia allineata correttamente.





3 Pulsanti e funzioni

Per i pulsanti ON/OFF, osservare le seguenti istruzioni:

ON = pressione breve (1 secondo)

OFF = pressione lunga (3 secondi)

	DEFENSOR MD + TS impostazioni in funzione del tempo
	Accendere/spengere manualmente l'illuminazione (esclusione pulsante). Una volta trascorso il tempo di ritardo (MD) o se il livello di luminosità supera o scende al di sotto del valore di commutazione (TS), il prodotto torna alla modalità di esercizio configurata.
 	Inserire o disinserire la luminosità per 4 h o 12 h. Una volta trascorso il tempo specificato, il prodotto torna alla modalità di esercizio configurata.
	Ripristinare la modalità automatica. Tutti i valori configurati in funzione del tempo sono cancellati. Il prodotto torna alla modalità di esercizio configurata.

	DEFENSOR MD + TS impostazioni permanenti
	Leggere il valore della luce corrente come valore di commutazione della luminosità. 2 - 2000 lx (MD), 2 - 500 lx (TS).
	Impostare il valore di commutazione della luminosità. I valori di attivazione fissi sono utilizzati come valori di soglia per il controllo dell'illuminazione.
	Verificare la portata/copertura attraversando il campo di rilevamento (MD). Verificare il valore di commutazione della luminosità inserendo automaticamente l'illuminazione quando il livello di luminosità ambientale è inferiore al valore di commutazione della luminosità configurato (TS).
	Ripristinare le impostazioni di fabbrica. 20 lx, 5 min.

	DEFENSOR MD impostazioni permanenti
	Attivare/disattivare la protezione creep a 360 gradi. Copertura di rilevamento per l'area direttamente sotto il rilevatore di movimento.
	Regolare la sensibilità del rilevatore di movimento per regolare il campo di rilevamento per ciascun prodotto.
	Modalità di esercizio completamente automatica L'illuminazione è controllata in base al movimento e alle condizioni di illuminazione ambientale.
	Modalità di esercizio semiautomatica L'illuminazione deve essere sempre inserita manualmente. Successivamente, l'illuminazione è controllata automaticamente in base al movimento e alle condizioni di illuminazione ambientale (come nel caso della modalità di esercizio completamente automatica).
	Modalità di esercizio interruttore crepuscolare L'illuminazione è controllata solo in base al valore di commutazione della luminosità. Il rilevatore di movimento ignora qualsiasi movimento rilevato.
	Impostare il ritardo di spegnimento Imposta per quanto tempo l'illuminazione rimane inserita dopo l'ultimo movimento rilevato. Ogni movimento rilevato riavvia il ritardo di spegnimento.
	Attivare la funzione a impulsi Quando viene rilevato un movimento e il livello di luce ambientale è inferiore al valore di commutazione della luminosità configurato, il LED rosso lampeggia una volta, il relè si chiude per un secondo e si riapre nuovamente per nove secondi.
	Accendere/spengere il LED del sensore L'illuminazione del LED del sensore come forma di feedback LED può essere inserita o disinserita nella modalità di esercizio standard. Tuttavia, ciò non è possibile durante la configurazione.

4 Dati tecnici

Portata di trasmissione	5 - 6 m
Tipo di batteria	CR 2032 litio 3 V

5 Smaltimento/garanzia

 Questo dispositivo non deve essere smaltito tra i rifiuti indifferenziati. I proprietari dei dispositivi utilizzati sono tenuti per legge a smaltire correttamente i dispositivi stessi. Per ulteriori informazioni, rivolgersi al comune locale.

 Le batterie usate non devono essere smaltite tra i rifiuti indifferenziati. Le batterie usate devono essere riciclate e possono essere restituite gratuitamente al punto vendita. Le batterie contengono sostanze nocive per l'ambiente e per la salute umana, e devono quindi essere smaltite correttamente.

La garanzia del produttore ESYLUX è disponibile online all'indirizzo www.esylux.com. Le caratteristiche tecniche e di design possono essere soggette a modifiche.

Item no.	Product name	X mm	Y mm	Z mm
EM10025501	DEFENSOR REMOTE CONTROL	100	50	9

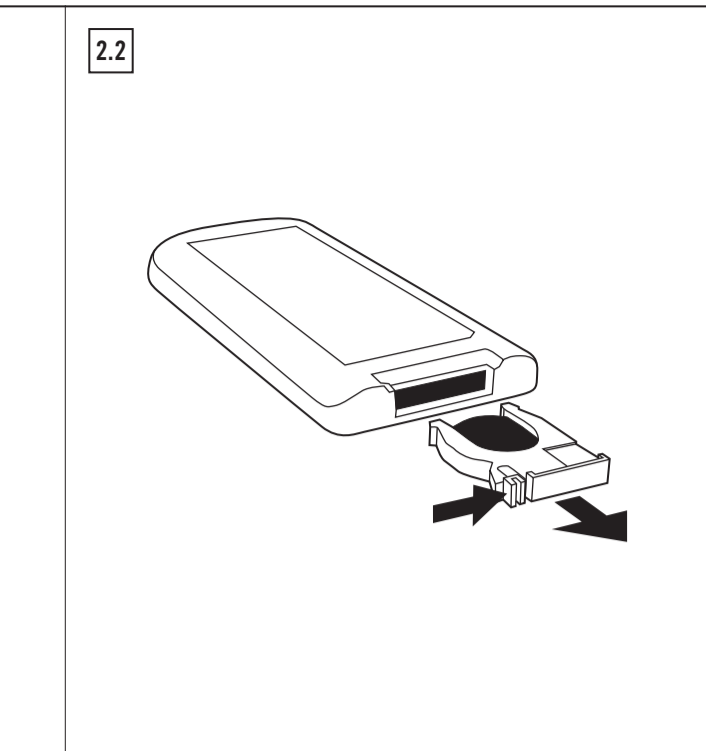
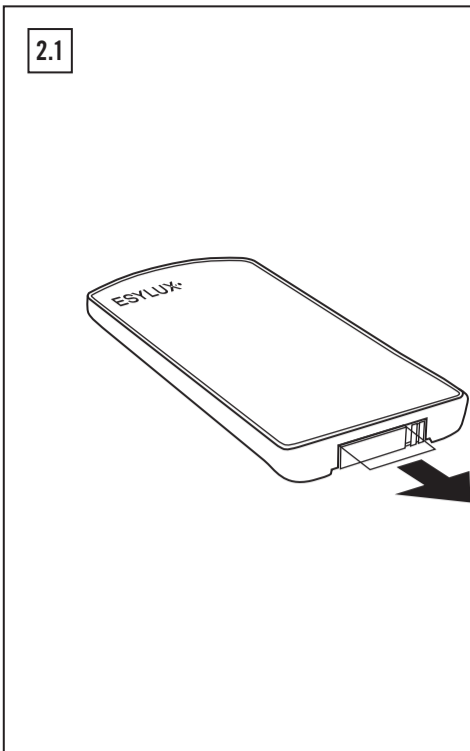

ES GUÍA RÁPIDA

1 Uso previsto

DEFENSOR REMOTE CONTROL es un mando a distancia por infrarrojos para la serie DEFENSOR. Se utiliza para ajustar diversos parámetros. Se puede acceder a todas las funciones de la serie DEFENSOR a través de la aplicación ESY Control mediante el ESY-Pen. El alcance del mando a distancia, de aproximadamente 5-6 m, permite una programación rápida y precisa.

Para garantizar que todos los ajustes se transmiten correctamente, el mando a distancia debe apuntar hacia el producto hasta que el LED del sensor deje de parpadear. Una vez finalizada la parametrización, el LED verde del sensor parpadea tres veces a modo de confirmación.

i Para garantizar una transmisión óptima de la señal, respete la distancia mínima correspondiente a la altura de montaje. La luz solar directa puede interferir en la transmisión y reducir el alcance de la señal.

i Si el producto está protegido mediante contraseña a través de la aplicación ESY Control para evitar el acceso no autorizado, los ajustes no podrán aplicarse con el mando a distancia por infrarrojos.

Volumen de suministro

1x mando a distancia por infrarrojos con pila incluida
1x soporte de pared
1x guía rápida

2 Activación

El mando a distancia se suministra con una pila. Retire la película protectora entre la pila y el contacto antes del primer uso (**2.1**).

Si el alcance se reduce drásticamente en condiciones normales o si no se puede realizar el ajuste remoto, es posible que la pila esté agotada o descargada. Sustituya la pila si es necesario. Para sustituir la pila, presione el mecanismo de bloqueo y extraiga el compartimento de la pila (**2.2**). Asegúrese de insertar la nueva pila de forma que la polaridad quede correctamente alineada.

3 Botones y funciones

Para los botones ON/OFF, tenga en cuenta las siguientes instrucciones:

ON (encendido) = pulsación corta (1 segundo)

OFF (apagado) = pulsación larga (3 segundos)

Ajustes temporales de DEFENSOR MD + TS

	Encendido/apagado manual de la iluminación (inhibición de botones). Una vez transcurrido el tiempo de alumbrado (MD) o cuando el nivel de luminosidad supera o queda por debajo del valor de conmutación (TS), el producto vuelve al modo de funcionamiento configurado.
	Encendido/apagado de la iluminación durante 4 h o 12 h. Una vez transcurrido el tiempo especificado, el producto vuelve al modo de funcionamiento configurado.
	Restablecimiento del modo automático. Se borran todos los valores de configuración temporales. El producto vuelve al modo de funcionamiento configurado.

Ajustes permanentes de DEFENSOR MD + TS

	Lectura del valor de luz actual como el valor de conmutación de luminosidad. 2 - 2000 lx (MD), 2 - 500 lx (TS).
	Ajuste del valor de conmutación de luminosidad. Los valores de activación establecidos se utilizan como valores de umbral para el control de la iluminación.
	Compruebe el alcance y la cobertura atravesando el área de cobertura (MD). Compruebe el valor de conmutación de luminosidad encendiendo automáticamente la iluminación cuando el nivel de luz ambiental sea inferior al valor de conmutación de luminosidad configurado (TS).
	Restablecimiento de la configuración de fábrica. 20 lx, 5 min.

Ajustes permanentes de DEFENSOR MD

	Activación/desactivación de la protección de campo más próximo al suelo de 360°. Cobertura de detección del área directamente debajo del detector de movimiento.
	Ajuste la sensibilidad del detector de movimiento para ajustar el área de cobertura de cada producto.
	Modo de funcionamiento totalmente automático La iluminación se controla en función del movimiento y del nivel de luz ambiental.
	Modo de funcionamiento semiautomático La iluminación debe encenderse siempre manualmente. A continuación, la iluminación se controla automáticamente en función del movimiento y del nivel de luz ambiental (como ocurre en el modo de funcionamiento totalmente automático).
	Modo de funcionamiento de interruptor crepuscular La iluminación se controla únicamente en función del nivel de luminosidad. El detector de movimiento ignora cualquier movimiento detectado.
	Ajuste del tiempo de alumbrado Establece el tiempo que la iluminación permanece encendida después del último movimiento detectado. Cada vez que se detecta un movimiento, se reinicia el tiempo de alumbrado.
	Activación de la función de impulsos Cuando se detecta movimiento y el nivel de luz ambiental es inferior al valor de conmutación de luminosidad configurado, el LED rojo parpadea una vez, el relé se cierra durante 1 segundo y se vuelve a abrir durante 9 segundos.
	Encendido/apagado del LED del sensor La iluminación del LED del sensor como forma de realimentación del LED se puede activar o desactivar en el modo de funcionamiento estándar. Sin embargo, esto no es posible durante la configuración.

4 Datos técnicos

Alcance de transmisión	5 - 6 m
Tipo de pila	CR 2032 de litio de 3 V

5 Eliminación/garantía

Este equipo no debe desecharse en la basura convencional. Los propietarios de equipos usados están obligados por ley a desecharlos en contenedores especiales. Solicite información a su administración municipal o regional.

Las pilas usadas no deben desecharse como basura convencional. Las pilas usadas deben reciclarse y pueden devolverse de forma gratuita al lugar de venta. Las pilas contienen sustancias nocivas para el medio ambiente y la salud humana, por lo que deben desecharse correctamente.

Garantía de fabricante ESYLUX disponible en www.esylux.com. Reservado el derecho a realizar cambios técnicos y estéticos.

PT GUIA RÁPIDO

1 Utilização prevista

O CONTROLO REMOTO DEFENSOR é um controlo remoto por infravermelhos da série DEFENSOR. É utilizado para definir uma variedade de parâmetros. Pode aceder à gama completa de funções da série DEFENSOR através da aplicação ESY Control utilizando a ESY-Pen. O alcance do controlo remoto de aproximadamente 5 a 6 m permite uma programação rápida e precisa.

Para garantir que todas as definições são transmitidas correctamente, o controlo remoto tem de estar apontado para o produto até que o LED do sensor deixe de piscar. Após a conclusão da parametrização, o LED verde do sensor pisca três vezes para confirmar.

i Para garantir uma transmissão de sinal ideal, respete a distância mínima correspondente à altura de instalação. A luz solar directa pode interferir com a transmissão de sinal e reduzir o alcance da transmissão.

i Se o produto estiver protegido por palavra-passe através da aplicação ESY Control para evitar o acesso não autorizado, as definições não podem ser aplicadas utilizando o controlo remoto por infravermelhos.

Incluído na entrega

1x controlo remoto por infravermelhos com pilha
1x suporte de parede
1x guia rápido

2 Activação

O controlo remoto é fornecido com uma pilha. Retire a película de protecção entre a pilha e o contacto antes da primeira utilização (**2.1**).

Se o alcance for significativamente reduzido em condições normais ou se já não for possível utilizar a definição remota, a pilha pode estar descarregada ou vazia. Substitua a pilha, se necessário. Para substituir a pilha, prima o mecanismo de bloqueio puxando simultaneamente o compartimento da pilha (**2.2**). Certifique-se de que insere a pilha nova de forma a que a polaridade fique correctamente alinhada.

3 Tecla para botões e funções

Para os botões de LIGAR/DESLIGAR, respeite as seguintes instruções:

LIGAR = Pressão breve (1 segundo)

DESLIGAR = Pressão longa (3 segundos)

Definições dependentes do tempo do DEFENSOR MD e TS

	Ligue/desligue manualmente a iluminação (botão de anulação). Depois de decorrido o tempo de atraso (MD) ou de o nível de brilho ter excedido ou descido abaixo do valor de comutação (TS), o produto regressa ao modo de funcionamento configurado.
	Ligar ou desligar a iluminação durante 4 h ou 12 h. Depois de decorrido o tempo especificado, o produto regressa ao modo de funcionamento configurado.
	Repor para o modo automático. Todos os valores configurados dependentes do tempo são apagados. O produto regressa ao modo de funcionamento configurado.

Definições permanentes do DEFENSOR MD e TS

	Ler no valor de luz actual como o nível de brilho. 2 - 2000 lx (MD), 2 - 500 lx (TS).
	Defina o nível de brilho. Os valores de activação fixos são utilizados como valores limite para o controlo da iluminação.
	Teste o alcance/cobertura atravessando o campo de detecção (MD). Teste o nível de brilho ligando automaticamente a iluminação quando o nível de luz ambiente estiver abaixo do nível de brilho configurado (TS).
	Repor as definições de fábrica. 20 lx, 5 min.

Definições permanentes do DEFENSOR MD

	Ligue/desligue a protecção de 360 graus. Cobertura de detecção para a área directamente por baixo do detector de movimento.
	Ajuste a sensibilidade do detector de movimento para ajustar o campo de detecção para cada produto.
	Modo de funcionamento totalmente automático A iluminação é controlada com base no movimento e nas condições de luz ambiente.
	Modo de funcionamento semi-automático A iluminação tem de ser sempre ligada manualmente. Depois disso, a iluminação é controlada automaticamente com base no movimento e nas condições de luz ambiente (como acontece no modo de funcionamento totalmente automático).
	Modo de funcionamento de interruptor crepuscular A iluminação é controlada apenas com base no nível de brilho. O detector de movimento ignora qualquer movimento detectado.
	Definir o tempo de atraso de desactivação Define o tempo durante o qual a iluminação permanece ligada após o último movimento detectado. Cada movimento detectado reinicia o tempo de atraso de desactivação.
	Activar a funcionalidade de impulso Quando for detectado movimento e o nível de luz ambiente for inferior ao nível de luminosidade configurado, o LED vermelho pisca uma vez, o relé fecha-se durante um segundo e abre-se novamente durante nove segundos.
	Ligar/desligar o LED do sensor A iluminação do LED do sensor como forma de feedback dos LED pode ser ligada ou desligada no modo de funcionamento padrão. No entanto, isto não pode ser efectuado durante a configuração.

4 Dados técnicos

Alcance de transmissão	5 - 6 m
Tipo de pilhas	CR 2032 de litio de 3 V

5 Eliminação/garantia

Este dispositivo não pode ser eliminado como resíduo indiferenciado. Os proprietários de dispositivos usados são obrigados por lei a eliminar correctamente estes dispositivos. Contacte a Câmara Municipal local para obter mais informações.

As pilhas usadas não podem ser eliminadas como resíduo indiferenciado. As pilhas usadas têm de ser recicladas e podem ser devolvidas gratuitamente ao local de venda. As pilhas contêm substâncias nocivas para o ambiente e para a saúde humana, pelo que têm de ser eliminadas correctamente.

A garantia do fabricante da ESYLUX está disponível online em www.esylux.com. As características técnicas e de design podem estar sujeitas a alterações.

RU КРАТКОЕ РУКОВОДСТВО

1 Использование по назначению

DEFENSOR REMOTE CONTROL представляет собой инфракрасный пульт дистанционного управления для устройств серии DEFENSOR. Он предназначен для настройки различных параметров. Доступ к полному набору функций серии DEFENSOR можно получить через приложение ESY Control с помощью устройства ESY-Pen. Дальность действия пульта дистанционного управления составляет прилб. 5 - 6 м, что позволяет быстро и точно программировать устройства.

Для успешной передачи всех настроек пульт дистанционного управления должен быть направлен на устройство до тех пор, пока светодиодный индикатор датчика не перестанет мигать. После завершения настройки зеленый светодиодный индикатор датчика мигнет три раза для подтверждения.

i Для оптимальной передачи сигнала соблюдайте минимальное расстояние, соответствующее монтажной высоте. Прямые солнечные лучи могут мешать передаче сигнала и уменьшать дальность передачи.

i Если устройство защищено паролем с помощью приложения ESY Control для предотвращения несанкционированного доступа, настройки невозможно применить с помощью инфракрасного пульта дистанционного управления.

Объем поставки

1x инфракрасный пульт дистанционного управления с элементом питания
1x настенный кронштейн
1x краткое руководство

2 Ввод в эксплуатацию

Пульт дистанционного управления поставляется с элементом питания. Перед первым использованием удалите защитную пленку между элементом питания и контактом (**2.1**).

Если при нормальных условиях эксплуатации дальность действия значительно снижается или дистанционная настройка становится невозможной, причиной может быть низкий уровень заряда элемента питания или разряженный элемент питания. При необходимости замените элемент питания. Для замены элемента питания нажмите на фиксатор и одновременно вытяните отсек для элемента питания (**2.2**). При установке нового элемента питания убедитесь, что полярность соблюдена.

3 Пояснения к кнопкам и функциям

При использовании кнопок ВКЛ/ВЫКЛ соблюдайте следующие указания:

ВКЛ = короткое нажатие (1 секунда)

ВЫКЛ = длительное нажатие (3 секунды)

Временные настройки DEFENSOR MD + TS

	Ручное включение/выключение освещения (ручное управление с помощью кнопки). Если время ожидания истекло (MD) или текущий уровень освещенности поднялся выше или опустился ниже заданного значения (TS), устройство возвращается в заданный режим работы.
	Включение или выключение освещения на 4 часа или 12 часов. По истечении указанного времени устройство возвращается в заданный режим работы.
	Возврат в автоматический режим работы. Все заданные временные значения удаляются. Устройство возвращается в заданный режим работы.

Постоянные настройки DEFENSOR MD + TS

	Считывание текущего уровня освещенности в качестве заданного уровня освещенности. 2 - 2000 люкс (MD), 2 - 500 люкс (TS).
	Настройка заданного уровня освещенности. Фиксированные значения включения используются в качестве пороговых значений для управления освещением.
	Проверка дальности действия/охвата путем пересечения зоны охвата (MD). Проверка заданного уровня освещенности путем автоматического включения освещения, когда текущий уровень освещенности опускается ниже заданного значения (TS).
	Восстановление заводских настроек. 20 люкс, 5 мин.

Постоянные настройки DEFENSOR MD

	Включение/выключение защиты нижней области обнаружения на 360 градусов. Регистрация движения в зоне непосредственно под датчиком движения.
	Настройка чувствительности датчика движения для регулировки зоны охвата для каждого устройства.
	Автоматический режим работы Управление освещением осуществляется в зависимости от присутствия людей и яркости дневного света.
	Полуавтоматический режим работы Освещение всегда включается вручную. После этого управление освещением осуществляется автоматически в зависимости от присутствия людей и яркости дневного света (как в автоматическом режиме работы).
	Режим сумеречного выключателя Управление освещением осуществляется только в зависимости от яркости дневного света. Датчик движения игнорирует любое обнаруженное движение.
	Настройка времени ожидания Настройка времени, в течение которого освещение остается включенным после последней регистрации движения. При каждой регистрации движения отсчет времени ожидания начинается заново.
	Включение импульсной функции Если датчик зарегистрировал движение и уровень освещенности при этом ниже заданного значения, красный светодиод мигает один раз, реле замыкается на 1 сек. и затем снова замыкается на 9 сек.
	Включение/выключение светодиодного индикатора датчика В стандартном режиме работы можно включить или выключить светодиодный индикатор датчика, выполняющий функцию светодиодной обратной связи. Однако это невозможно сделать во время настройки.

4 Технические характеристики

Дальность передачи	5 - 6 м
Тип элемента питания	CR 2032, литиевый, 3 В

5 Утилизация/гарантия

Данное устройство запрещено утилизировать вместе с несортированными бытовыми отходами. В соответствии с требованиями законодательства владельцы отслуживших свой срок устройств обязаны утилизировать их надлежащим образом. Обратитесь в местную городскую администрацию за более подробной информацией.

Отслужившие свой срок элементы питания запрещено утилизировать вместе с несортированными бытовыми отходами. Отслужившие свой срок элементы питания должны быть утилизированы и могут быть бесплатно возвращены в место продажи. Элементы питания содержат вещества, вредные для окружающей среды и здоровья человека, поэтому их необходимо утилизировать надлежащим образом.

Гарантию производителя ESYLUX вы найдете на сайте www.esylux.com. Компания оставляет за собой право на внесение технических изменений и изменение дизайна.

Дата производства см. 7-значный номер на продукте. Цифры 1 - 7 = гтнвнев (г = год, н = неделя, в = версия)